

BENJAMIN®



BULLDOG

**Pre-Charged Pneumatic
.357 caliber Pellet Air Rifle
OWNER'S MANUAL**

READ ALL INSTRUCTIONS AND WARNINGS IN THIS MANUAL BEFORE USING THIS AIRGUN



**Made in USA with some foreign components.
Crosman Corporation
7629 Rts. 5 & 20
Bloomfield, NY 14469
800-7-AIRGUN • www.crosman.com**

BPBD3SA515

Welcome to the world of airgun hunting and congratulations on being an owner of a Benjamin Bulldog airgun. The Benjamin Bulldog was designed with the hunter in mind. Its light weight, shorter overall length, excellent balance and remarkable power will make for an enjoyable hunting experience. Please accept our thanks for choosing Benjamin and the Bulldog airgun. May your hunting experiences be safe and successful!

WARNING: THE BENJAMIN BULLDOG IS A HIGH POWER AIRGUN THAT CAN PRODUCE ENERGY VALUES EQUALING SOME CONVENTIONAL FIREARMS. AS SUCH, EXTREME CAUTION MUST BE TAKEN WITH REGARD TO HANDLING AND SHOOTING. CONVENTIONAL AIRGUN BACKSTOPS, AND PELLET TRAPS WILL NOT BE SUITABLE BACKSTOPS. USE OF TRAPS AND BACKSTOPS SUITED FOR CONVENTIONAL FIREARMS IS HIGHLY RECOMMENDED.

WARNING: NOT A TOY. THIS AIRGUN IS RECOMMENDED FOR ADULT USE ONLY. MISUSE OR CARELESS USE MAY CAUSE SERIOUS INJURY OR DEATH. MAY BE DANGEROUS UP TO 1000 YARDS (915 METERS).

YOU AND OTHERS WITH YOU SHOULD ALWAYS WEAR SHOOTING GLASSES TO PROTECT YOUR EYES.
READ ALL INSTRUCTIONS BEFORE USING.

BUYER AND USER HAVE THE DUTY TO OBEY ALL LAWS ABOUT THE USE AND OWNERSHIP OF THIS AIRGUN.

WARNING: DO NOT BRANDISH OR DISPLAY THIS AIRGUN IN PUBLIC—IT MAY CONFUSE PEOPLE AND MAY BE A CRIME. POLICE AND OTHERS MAY THINK IT IS A FIREARM. DO NOT CHANGE THE COLORATION AND MARKINGS TO MAKE IT LOOK MORE LIKE A FIREARM. THAT IS DANGEROUS AND MAY BE A CRIME.

WARNING: THIS PRODUCT CONTAINS LEAD, A CHEMICAL KNOWN TO THE STATE OF CALIFORNIA TO CAUSE CANCER AND BIRTH DEFECTS (OR OTHER REPRODUCTIVE HARM.)

WARNING: EXPLOSION DANGER. USE ONLY COMPRESSED AIR OR N₂ (HIGH PRESSURE NITROGEN) IN THIS AIRGUN. USE OF OTHER GASSES, INCLUDING OXYGEN, CAN CAUSE A FIRE OR EXPLOSION THAT MAY RESULT IN SERIOUS INJURY OR DEATH.

REMEMBER, THIS AIR RIFLE IS NOT A TOY. ALWAYS TREAT THE AIR RIFLE AS THOUGH IT IS LOADED AND WITH THE SAME RESPECT YOU WOULD A FIREARM.

CAUTION: This airgun has been classified as an adult airgun, and is recommended for adult use only. Because it is considered to be a special-purpose airgun, it is exempt from specific types of trigger pull, safety mechanism and drop test.

Please read this owner's manual completely and remember that an airgun is not a toy. Always carefully follow the safety instructions found in this owner's manual and keep the manual in a safe place for future use. If you have any questions regarding the operation of your new airgun, please contact Crosman at 1-800-724-7486, 585-657-6161 or www.crosman.com.

Contents

- 1.0 Reviewing Safety
- 2.0 Learning the parts of your new Airgun
- 3.0 Operating the Trigger Safety
- 4.0 Loading/Unloading the Rotary Magazine
- 5.0 Inserting/Removing the Rotary Magazine
- 6.0 Cocking/Uncocking the Airgun
- 7.0 Loading/Unloading the Airgun
- 8.0 Removing a Jammed Bullet/Pellet
- 9.0 Pressurizing/Depressurizing the Airgun
- 10.0 Trigger
- 11.0 Sight Options
- 12.0 Misfeed
- 13.0 Maintenance
- 14.0 Specifications

1.0 Reviewing Safety:

- ALWAYS treat the air rifle as though it is loaded and ready to fire.
- ALWAYS treat air rifles with the same respect you would a firearm.
- ALWAYS store the air rifle unloaded and away from children.
- ALWAYS remove the air rifle's magazine and make sure there is no pellet/bullet in the air rifle's chamber before storing.
- ALWAYS keep the muzzle of the air rifle pointed in a SAFE DIRECTION.
- ALWAYS keep your finger off the trigger and out of the trigger guard until you are ready to shoot.
- ALWAYS check to see if the air rifle is "ON SAFE" and unloaded when removing it from storage.
- ALWAYS check to see if the air rifle is "ON SAFE" and unloaded when handing it to, or receiving it from another person.
- ALWAYS have you and others wear shooting glasses to protect your eyes.
- ALWAYS wear shooting glasses over eye glasses or prescription glasses.
- ALWAYS place a shooting backstop in a location that will be safe should the backstop fail.
- ALWAYS check your backstop for wear before and after each use. All backstops are subject to wear and will eventually fail. Replace your back stop if the surface is worn or damaged, or if a ricochet occurs.
- ALWAYS use the proper size ammo in your air pistol. Check the markings on your air rifle to verify the ammo size.
- NEVER point the air rifle at any person or at anything you do not intend to shoot.
- NEVER reuse ammunition.
- Never shoot at hard surfaces or at the surface of water. The ammo may bounce off or ricochet and hit someone or something you had not intended to hit.
- NEVER attempt to disassemble or tamper with your air rifle. Use an Authorized Service Station. Using an unauthorized service or repair center, or modifying your air rifle in any way, may be unsafe and will void your warranty.
- Store this airgun charged with air to keep the valves closed against dirt.

2.0 Learning the parts of your new Airgun:

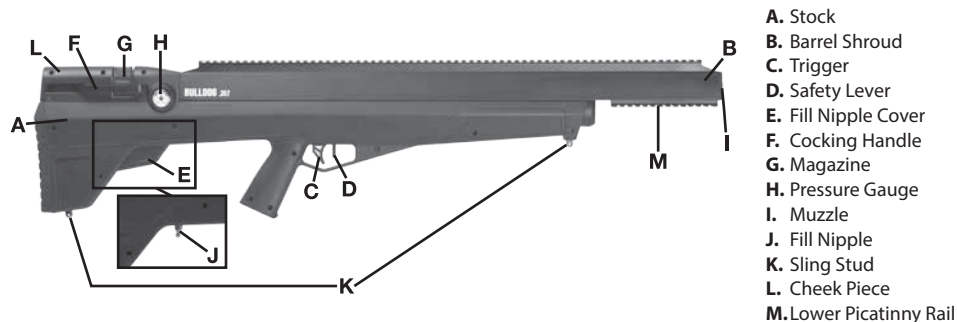

- A. Stock
- B. Barrel Shroud
- C. Trigger
- D. Safety Lever
- E. Fill Nipple Cover
- F. Cocking Handle
- G. Magazine
- H. Pressure Gauge
- I. Muzzle
- J. Fill Nipple
- K. Sling Stud
- L. Cheek Piece
- M. Lower Picatinny Rail

3.0 Operating the Trigger Safety:

CAUTION: Like all devices, an airgun safety can fail. Even when the safety is "ON SAFE," you should continue to handle the airgun in a safe manner.

1. Locate the Safety lever in front of the Trigger.
2. The words "Fire" and "Safe" appear with arrows above the Safety lever indicating the direction to pull or push the Safety lever for each function. The condition of the safety is indicated by the direction of the Safety Lever.

3.1 To Put the Air Rifle "ON SAFE";

1. Pull the Safety lever rearward (towards the trigger) to put the safety "ON SAFE."
2. The safety is in the SAFE position, and the air rifle is "ON SAFE" when the Safety lever is in the rear position "Safe" (near trigger), and it cannot move backward any further. (Fig. 3A).

3.2 Disengage the Trigger Safety;

1. Push the Safety lever forward (away from the trigger) for FIRE or "OFF SAFE."
2. The Safety lever is in the FIRE position and "OFF SAFE" when the Safety lever is in the forward position "FIRE", and it cannot move forward any further (Fig. 3B).

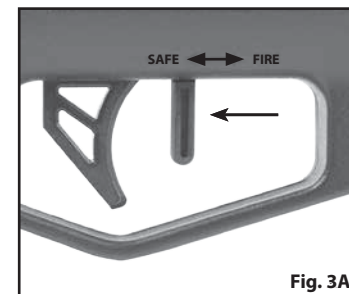

Fig. 3A

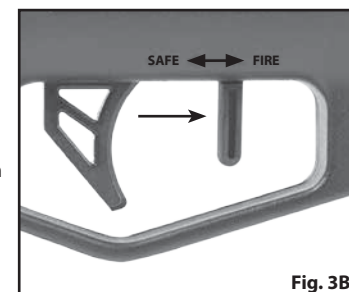

Fig. 3B

⚠ WARNING: KEEP THE AIR RIFLE IN THE "ON SAFE" POSITION UNTIL YOU ARE ACTUALLY READY TO SHOOT. THEN PUSH THE SAFETY LEVER TO THE "OFF SAFE" POSITION.

4.0 Loading/Unloading the Rotary Magazine

CAUTION: The air rifle was designed to function best with BENJAMIN® and Nosler® lead airgun pellets/bullets.

- Use of other ammunition may cause the gun to malfunction and could cause damage to the air pistol.
- Never reuse ammunition.
- Review the entire manual, including the section on Safety, before firing your air rifle. It is designed to use either, the recommended Benjamin Nosler bullets or airgun pellets of the appropriate caliber.

NOTE: When the rotary magazine is empty, the loading port location will become blocked, the word "Empty" will appear, and, a red colored dot will appear at the 12 o'clock position of the magazine cover (See Figure 4A.)

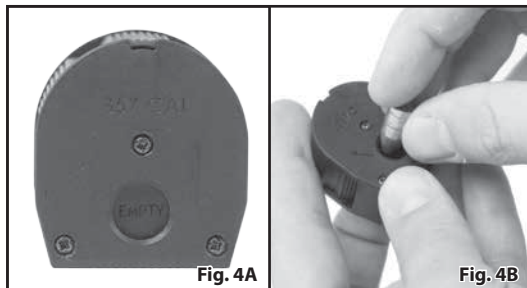

4.1 Loading the Rotary magazine;

Make sure air rifle is "ON SAFE" (see Section 3) and pointed in a SAFE DIRECTION.

1. If the magazine is in the air rifle, remove it to begin loading of the magazine (see section 5.2 "Removing the Rotary Magazine.")
2. Place a fingertip over the loading port at the back of the magazine as shown in Figure 4B.
3. Rotate the cylinder clockwise until the first open chamber appears and place a bullet into this chamber.
4. Repeat to fill the remaining chambers. When the magazine is completely filled a green dot will appear at the 12 o'clock position of the magazine cover.

4.2 Unloading the Rotary Magazine;

1. Make sure the air rifle is "ON SAFE" (see Section 3) and pointed in a SAFE DIRECTION.
2. If the magazine is in the airgun, remove it to begin unloading of the magazine (see section 5.2 "Removing the Rotary Magazine.")
3. Push the bullets/pellet present at the loading port through the back of the magazine with a rod as shown in Figure 4C.
4. Extract the rod. The magazine's cylinder will automatically index to the next chamber when the rod is extracted from the magazine.
5. Repeat until the magazine is empty.

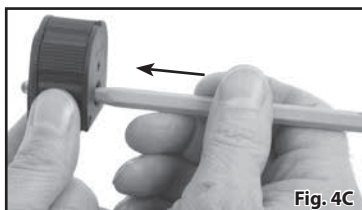

5.0 Inserting/Removing the Rotary Magazine:

5.1 Inserting the Rotary Magazine;

1. Make sure the air rifle is "ON SAFE" (see Section 3) and pointed in a SAFE DIRECTION.
2. Retract the bolt from the magazine bay by cocking the airgun. Refer to Section 6.1 "Cocking the Airgun" for instruction.
3. Insert the magazine (with the magazine's cover facing the butt end of the airgun) into the magazine bay as shown in Figure 5A.
4. Slide the magazine downward until an audible click is heard and the magazine cannot enter any further. The magazine is now in place for use.



5.2 Removing the Rotary Magazine;

1. Make sure the air rifle is "ON SAFE" (see Section 3) and pointed in a SAFE DIRECTION.
2. Retract the bolt by cocking the airgun and leaving the side lever in the open position. Refer to Section 6.1, "Cocking the Airgun" for instruction.
3. Grasp the cylinder of the magazine and pull straight up as shown in Figure 5B to remove from the magazine bay.
4. Uncock the airgun to close the bolt. Refer to Section 6.2 "Uncocking the Airgun" for instruction.



6.0 Cocking/Uncocking the Airgun:

6.1 Cocking the Airgun;

NOTE: It is important that the cocking motion be complete and past the point of the magazine indexing motion or a misfeed of a bullet/pellet without the airgun being cocked can occur.

1. Make sure the air rifle is "ON SAFE" (see Section 3) and pointed in a SAFE DIRECTION.
2. To cock the airgun, grasp the side cocking lever and pull rearward, as illustrated in Figure 6A, until an audible click is heard and the lever cannot be pulled any further. The bolt tip should completely clear the magazine bay and the lever will remain in the open position when it is released.
3. Close the side cocking lever by pushing the lever forward until the lever comes to rest against the side of the airgun.
4. The airgun is now cocked.

6.2 Uncocking the Airgun;

1. Make sure the air rifle is pointed in a SAFE DIRECTION.
2. Grasp the side cocking lever and pull rearward until it cannot move any further.
3. Take the air rifle "OFF SAFE" (see Section 3).
4. Hold the cocking lever in this position.
5. While keeping the air rifle pointed in a SAFE DIRECTION, pull and hold the trigger.
6. While continuing to hold the trigger, slowly move the side cocking lever forward until the lever comes to rest against the side of the air rifle.



CAUTION: Letting go of the side cocking lever during this step may cause the airgun to discharge.

7. Release the trigger.
8. The air rifle is now Uncocked.
9. Put the air rifle on "ON SAFE".

7.0 Loading/Unloading the Airgun:

CAUTION: Know your airgun's loading mechanism for safest use! Bullets/Pellets can be loaded either by hand directly into the barrel breech, if desired, or by using the rotary magazine. With the magazine installed, EVERY action of closing the side lever action WILL place a bullet/pellet into the chamber. Removal of the magazine WILL leave this chambered bullet/pellet in place unless the airgun has been fired.

7.1 Loading the Airgun;

1. Make sure the air rifle is "ON SAFE" (see Section 3) and pointed in a SAFE DIRECTION.
2. Pull the side lever action open to cock the airgun. Refer to Section 6.1, "Cocking the Airgun," for instruction. The rotary magazine will index to the next chamber automatically.
3. Close the side lever action to place a bullet/pellet into the airgun's chamber. The over-toggle spring action of the side lever action will hold the bolt in the closed position when firing.
4. After following these steps and reading the entire manual, including the section on reviewing safety procedures, your air rifle is now loaded and ready to fire.

7.2 Unloading the Airgun;

1. Every closure of the side lever action will place a bullet/pellet into the chamber when the magazine is in place.
2. To unload the air rifle it is best practice to fire the bullet/pellet in a SAFE DIRECTION.
3. Open the side lever action to retract the bolt. Then remove the magazine.

CAUTION: This action WILL cock the air rifle.

4. Uncock the air rifle for safe storage. Refer to section 6.2, "Uncocking the Airgun," for instruction.

8.0 Removing a Jammed Bullet/Pellet:

The following assumes there is a bullet in the chamber and the airgun cannot be fired to remove it.

CAUTION: Never look down the barrel to see if a jam has been cleared.

1. Make sure the air rifle is "ON SAFE" and pointed in a SAFE DIRECTION.
2. Open the side lever action. This will cock the action. Refer to Section 6.1, "Cocking the Airgun," for instruction.
3. De-pressurize the air rifle. Refer to Section 9.2, "De-Pressurizing the Airgun," for instruction.
4. Insert a brass or aluminum clearing rod (approximately 1/4" diameter x 3') into the muzzle end until the tip of the bullet/pellet is located.
5. Push or tap the bullet/pellet towards the breech end of the barrel/pellet until the bullet is extracted from the chamber. Take care not to damage the chamber sealing o-ring.
6. Uncock the air rifle. Refer to Section 6.2 "Uncocking the Airgun" for instruction.

9.0 Pressurizing/Depressurizing the Airgun:

⚠ WARNING: EXPLOSION DANGER. USE ONLY COMPRESSED AIR OR N₂ IN THIS AIRGUN. USE OF OTHER GASSES, INCLUDING OXYGEN, CAN CAUSE A FIRE OR EXPLOSION MAY RESULT IN SERIOUS INJURY OR DEATH.

⚠ WARNING: DO NOT DISCONNECT THE FILL HOSE BEFORE FIRST BLEEDING THE AIR. FAILURE TO FOLLOW THESE INSTRUCTIONS MAY CAUSE THE HOSE TO WHIP FROM PRESSURE BUILT UP IN THE FILL HOSE AND MAY RESULT IN SERIOUS INJURY OR DEATH.

NOTE: Use clean, dry, compressed air or compressed Nitrogen ONLY.

NOTE: Refer to the owner's manual provided with your filling equipment for Proper use of the filling equipment.

9.1 Pressurizing the Airgun;

Your new air rifle is unique because it operates on compressed air or N₂ (Nitrogen). This owner's manual describes operating the air rifle with compressed air and N₂ only.

1. Make sure the air rifle is "UNLOADED," "ON SAFE" and pointed in a SAFE DIRECTION.

NOTE: If filling the airgun from 0 psi, then it will be necessary to cock the airgun to remove the force of the Hammer against the firing Valve. Otherwise, the air will pass through the firing Valve and out the barrel, and the airgun will not pressurize. Refer to Section 6.1, "Cocking the Airgun," for instruction.

2. Remove the Fill Nipple Cover by applying pressure to the front tab with your fingertip.
3. Rotate the Cover away from the airgun. Lift and move the cover forward to allow the retaining tab to exit the gun stock. Stow for replacement later.
4. Lay the air rifle on the left side so the on-board gauge is facing up.
5. Attach the quick disconnect fitting from your filling equipment to the fill nipple on the airgun (See Fig. 9A).
6. Fill the air rifle slowly to eliminate heat buildup and chance for overfilling. If the airgun is overfilled, past 3000 psi (207 bar), refer to section 9.2 for Depressurizing.
7. Replace the Fill Nipple Cover in the reverse order of removal.

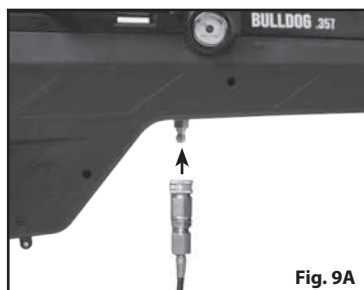

Fig. 9A

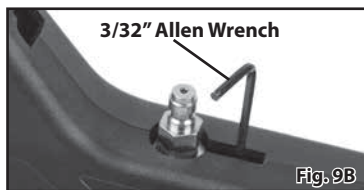

Fig. 9B

9.2 Depressurizing the Airgun;

NOTE: Depressurizing the airgun will create a noticeable noise as a small volume of air expels from the barrel when the pressure in the Reservoir drops to the point where the Hammer will force the firing Valve open.

1. Make sure the air rifle is "UNLOADED," "ON SAFE" and pointed in a SAFE DIRECTION.
2. Remove the Fill Nipple Cover by applying pressure to the front tab with a fingertip.
3. Rotate the Cover away from the air rifle. Lift and move the Cover forward to allow the retaining tab to exit the gun stock. Stow for replacement later.
4. Locate the pressure relief screw located forward of the Fill Nipple and beneath the stock outer wall (See Fig. 9B).
5. Using a 3/32" Allen Wrench, loosen the pressure relief screw by rotating counter-clockwise for a maximum of 3 full turns.
6. Watch the pressure gauge and listen as the air is expelled past the pressure relief screw until the desired pressure is achieved. Then tighten the pressure relief screw firmly.
7. Replace the Fill Nipple Cover in the reverse order.

10.0 Trigger:

The Trigger of your Bulldog airgun is a 2 stage unit. The purpose of a 2 stage trigger is to provide feedback to the shooter when pulling the trigger up to the point just before the trigger breaks and the airgun fires. This provides for a very controlled release of the trigger. The trigger is factory set for safe and reliable use. No maintenance should be required. The trigger is designed to have approximate pull weights of 2 lbs on the 1st stage and break at 3 lbs on the 2nd stage.

1. While pointed at a SAFE DIRECTION, pull the trigger slowly until a solid resistance is felt. This is the 1st stage of the trigger and is sometimes referred to as "take-up". This is also the point at which the 2nd stage begins. Any additional pull of the trigger beyond this point WILL fire the airgun.
2. While holding the trigger against the 2nd stage, adjust your aim on the target and, when ready to fire, pull the trigger the final portion through the 2nd stage. This WILL fire the air rifle.

NOTE: While holding the trigger against the 2nd stage, if the shooter decides NOT to fire the airgun, the

trigger can be released and the trigger will reset to the original position.

11.0 Sight Options:

Your air rifle is best suited for use with magnifying scopes for best shot placement and most humane taking of intended game. Use of 37mm tall (absolute co-witness) rings, widely used with the AR platform, are recommended. Other "iron sight" or "open sight" options suited for use on the AR platform will also work on the Bulldog airgun. Use of other accessories, IE Laser Sights, Red Dot Sights, Flashlights, are all acceptable as long as they are suited for the Picatinny rail standard.

12.0 Misfeed:

A misfeed can occur when the air rifle is not fully cocked. This means the bolt was pulled back far enough to allow the magazine cylinder to rotate and the side lever was pushed forward loading a bullet/pellet, but the hammer was never cocked. The result is no shot being fired when the trigger is pulled. If this occurs perform the following.

1. Make sure the air rifle is "ON SAFE" and pointed in a SAFE DIRECTION.
2. Cock the air rifle (see Section 6.1). Remember to fully pull the side cocking lever until it stops. This will to cock the Hammer.
3. Leave the cocking lever in the Open position.
4. Remove the Rotary Magazine.
5. Close the cocking side lever action without the Magazine in place. REMEMBER, there is already a bullet/pellet loaded into the chamber of the airgun so KEEP the air rifle pointed in a SAFE DIRECTION.
6. Take the air rifle "OFF SAFE" and shoot the chambered bullet in a SAFE DIRECTION.
7. Put the air rifle "ON SAFE."

13.0 Maintenance:

⚠ WARNING: EXPLOSION DANGER. KEEP ALL PETROLEUM-BASED LUBRICANTS AWAY FROM FILL NIPPLE. DO NOT INTRODUCE PETROLEUM BASED PRODUCTS INTO THE HIGH PRESSURE RESERVOIR, OR IT MAY CAUSE AN EXPLOSION. FAILURE TO FOLLOW THESE INSTRUCTIONS MAY RESULT IN SERIOUS INJURY OR DEATH.

NOTE: Store this airgun charged with air to keep the valves closed against dirt.

The Benjamin Bulldog airgun requires minimal maintenance. However, there are several areas where periodic lubrication is recommended depending on frequency of use.

1. Using a cotton swab lubricate the breech o-ring and bolt tip as shown in Figure 13A. Crosman RMCOL is recommended for this application. Perform this procedure at approximately 100 shot intervals.
2. Using a cotton swab apply a graphite moly grease to the bore surfaces of the receiver where the bolt mechanism slides as shown in Figure 13B. CRC Industries Moly-Graph is a suitable grease for this application. Perform this procedure at approximately 200 shot intervals. Removal of the rubber filler in the cheek piece is recommended to gain access to the surfaces requiring lubrication.
3. Periodic lubrication of the barrel is highly recommended to eliminate lead fouling. Lead fouling can negatively impact accuracy of the shot and require more aggressive cleaning techniques. Always use soft cotton patches or foam applicators and a cleaning rod that cannot damage the barrel when performing this procedure.

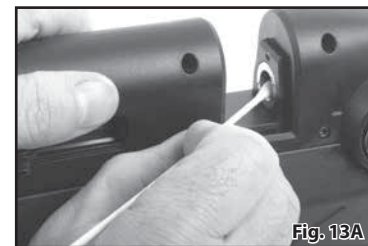

Fig. 13A

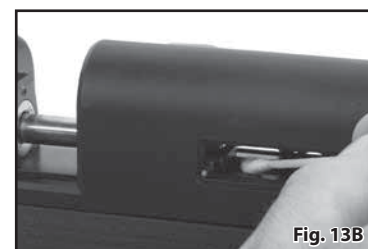

Fig. 13B

13.1 Barrel Cleaning Instructions

Your Bulldog airgun includes a cleaning rod and Bore-tips® foam swabs. Use the Bore-tips as described on the Bore-tips package inserting the tip from the muzzle end of the airgun. As stated on the Bore-tips package, the foam swabs are re-usable and can be cleaned by simply tamping with a clean paper towel or more thoroughly using cleaners like Simple Green. Also included in your Bulldog kit is a sample size packet of Crosman Pellgun Oil. This may be used to lube the barrel of the Bulldog airgun. As accuracy can be negatively affected by over lubricating the barrel it is important to adopt a regimen that works for you. Generally speaking, a light lube periodically and a follow-up with a dry swab will provide good consistent accuracy.

1. Always make sure the airgun is unloaded and safe prior to cleaning. Refer to Section 7.2, "Unloading the Airgun" in your owner's manual for instructions
2. De-pressurize your airgun prior to cleaning the barrel. Refer to Section 9.2 "Depressurizing the Airgun" in your owner's manual for instructions.

3. Attach the Bore-tips to the cleaning rod.

NOTE: The cleaning rod can also accept standard slotted tips that hold cotton flannel patches if those are your desired product for barrel maintenance.

CAUTION: Do not use wire brush type cleaning tips as they can damage the Bolt sealing o-ring at the breech end of the barrel.

4. Insert foam swab into the muzzle end until it clears the barrel at the breech.
5. Pull cleaning rod back through.
6. Repeat when necessary.

NOTE: The cleaning rod can also serve as the "clearing rod". Refer to Section 8.0, "Removing a Jammed Bullet/Pellet" in your owner's manual for instructions.

Additional supplies can be purchased:

Pellgun Oil part# 0241 available online at crosman.com

.357 caliber Bore-tips® part# 41-0901 available online at bore-tips.com

14.0 Specifications:

Style	Bullpup Rifle
Mechanism	Bolt Action, Side Lever (Convertible to Left hand), 5 Round Magazine
Power Source	Compressed Air or Nitrogen
Capacity (reservoir)	340cc
Caliber/Ammunition	Model BPBD3S: .357 cal
Weight	7.7 lbs (without accessories)
Length	36"
Barrel	Rifled Steel, 28" long
Trigger	2 Stage, Non Adjustable
Safety	Ambidextrous, Trigger Block
Velocity	Up to 900 fps (95 grain bullet/pellet)
Average Energy	170 Foot lbs (145 grain avg over 10 shots)
Max Energy	200 Foot lbs (measured with 170 grain)
Sight Mounting	Picatinny Rail (37mm High, Absolute Co-Witness Rings Required)
Sling Stud	Included

PERFORMANCE

Many factors affect velocity, including brand of projectile, type of projectile, lubrication, barrel condition and temperature. This air rifle was designed to function best with Benjamin® and Nosler® branded ammunition. Use of other ammunition may cause the air rifle to malfunction and could cause damage to the air rifle.

LIMITED ONE YEAR WARRANTY

This product is warranted to the retail consumer for one year from date of retail purchase against defects in material and workmanship and is transferable. You should retain the original sales receipt as record of date of purchase. If no receipt, the product is warranted for one year from date of manufacture.

WHAT IS COVERED:

Replacement parts and labor. Transportation charges to consumer for repaired product.

WHAT IS NOT COVERED:

Transportation charges to Authorized Service Station for defective product.
Damages caused by abuse, modification or failure to perform normal maintenance – see Owner's Manual.
Any other expense.

CONSEQUENTIAL DAMAGES, INCIDENTAL DAMAGES, OR INCIDENTAL EXPENSES INCLUDING DAMAGE TO PROPERTY. SOME LOCAL, STATE OR FEDERAL LAWS DO NOT ALLOW THE EXCLUSION OR LIMITATION OF INCIDENTAL OR CONSEQUENTIAL DAMAGES SO THE ABOVE LIMITATION OR EXCLUSION MAY NOT APPLY TO YOU.

IMPLIED WARRANTIES

ANY IMPLIED WARRANTIES INCLUDING THE IMPLIED WARRANTIES OF MERCHANTABILITY AND FITNESS FOR A PARTICULAR PURPOSE ARE LIMITED IN DURATION TO ONE YEAR FROM DATE OF RETAIL PURCHASE. SOME STATES DO NOT ALLOW LIMITATIONS ON HOW LONG AN IMPLIED WARRANTY LASTS SO THE ABOVE

LIMITATIONS MAY NOT APPLY TO YOU.

To the extent any provision of this warranty is prohibited by federal, state or municipal law, which cannot be preempted, it shall not be applicable. This warranty gives you specific legal rights and you may have other rights, which vary, from state to state.

**STOP – BEFORE YOU RETURN THIS PRODUCT TO THE STORE**

Save on gas and avoid the trip back to the store. Contact our Customer Service/Technical Support representatives for information and trouble-shooting help. Call 1-800-7AIRGUN (1-800-724-7486) or find answers to frequently asked questions at www.crosman.com.

WARRANTY CLAIM AND REPAIR SERVICE

If your air gun needs repair - DO NOT ATTEMPT TO DISASSEMBLE IT! Your air gun requires special tools and fixtures to repair it. Any disassembly or modification not performed by a Crosman Authorized Service Center will void the warranty.

U.S. Customers - Contact Crosman Customer Service at 800-724-7486 or email us via www.crosman.com. You will be instructed where and how to send your air gun in for repair under warranty or referred to one of our authorized service centers in your area.

Crosman Corporation
Attn: Warranty Dept.
7629 Route 5 & 20
Bloomfield, NY 14469

Include with your product a copy of your receipt and a brief description of the problem. Be sure to indicate your name, mailing address, email address and telephone number. Allow 2-4 weeks for repairs. We recommend you use a method of shipping that provides you with a tracking number and insurance options. Crosman is not liable for any damaged, lost or stolen merchandise during shipping.

Canadian Customers - Contact the Gravel Agency, in Quebec at 866-662-4869.

Outside U.S. Customers - Please contact your point of purchase dealer/distributor. If you do not know your dealer/distributor, contact our International Dept. for assistance at 585-657-6161 or email us via www.crosman.com.

Crosman and Benjamin are trademarks of Crosman Corporation.
 NOSLER is trademark of Nosler Inc. used under license by Crosman
 BORE-TIPS is a trademark of Super Brush, LLC
 © 2015 Crosman Corporation
 7-15_OM

Bienvenido al mundo de la cacería con rifle de aire y felicitaciones por ser el propietario de un rifle de aire Benjamin Bulldog. El Benjamin Bulldog se diseñó pensando en el cazador. Su peso ligero, menor longitud total, excelente equilibrio y notable potencia le darán una experiencia de caza agradable. Por favor acepte nuestro agradecimiento por escoger a Benjamin y el rifle de aire Bulldog. ¡Que sus experiencias de caza sean seguras y exitosas!

⚠️ ADVERTENCIA: EL BULLDOG BENJAMIN ES UN RIFLE DE AIRE DE ALTA POTENCIA QUE PUEDE PRODUCIR VALORES ENERGÉTICOS IGUALES A LOS DE ALGUNAS ARMAS DE FUEGO CONVENCIONALES. COMO TAL, DEBE TENERSE EXTREMA PRECAUCIÓN CUIDADO CON RESPECTO A SU MANIPULACIÓN Y DISPARO. LOS RESPALDOS CONVENCIONALES PARA RIFLES DE AIRE Y LAS TRAMPAS DE PERDIGONES NO SON RESPALDOS ADECUADOS. SE RECOMIENDA ENCARECIDAMENTE EL USO DE TRAMPAS Y RESPALDOS ADECUADOS PARA ARMAS DE FUEGO CONVENCIONALES.

⚠️ ADVERTENCIA: NO ES UN JUGUETE. ESTE RIFLE DE AIRE SE RECOMIENDA ÚNICAMENTE PARA SER USADO POR ADULTOS. EL USO INCORRECTO O DESCUIDADO PUEDE CAUSAR LESIONES GRAVES O LA MUERTE. PUEDE SER PELIGROSO HASTA A 1000 YARDAS (915 METROS).

USTED Y LOS DEMÁS QUE ESTÉN CON USTED DEBEN USAR SIEMPRE ANTEOJOS PARA DISPARAR CON OBJETO DE PROTEGERSE LOS OJOS.

LEA TODAS LAS INSTRUCCIONES ANTES DE USARLO.

EL COMPRADOR Y EL USUARIO TIENEN LA OBLIGACIÓN DE OBEDECER TODAS LAS LEYES REFERENTES AL USO Y PROPIEDAD DE ESTE RIFLE DE AIRE.

⚠️ ADVERTENCIA: NO BLANDA NI MUESTRE ESTE RIFLE DE AIRE EN PÚBLICO, PUEDE CONFUNDIR A LA GENTE Y PUEDE SER UN DELITO. LA POLICÍA Y OTRAS PERSONAS PUEDEN PENSAR QUE SE TRATA DE UN ARMA DE FUEGO. NO CAMBIE LA COLORACIÓN O LAS MARCAS DE MODO QUE TENGA UN ASPECTO MÁS PARECIDO AL DE UN ARMA DE FUEGO. ESO ES PELIGROSO Y PODRÍA TRATARSE DE UN DELITO.

⚠️ ADVERTENCIA: ESTE PRODUCTO CONTIENE PLOMO, UNA SUSTANCIA QUÍMICA QUE EL ESTADO DE CALIFORNIA HA DETERMINADO QUE PROVOCAN CÁNCER, DEFECTOS DE NACIMIENTO U OTROS DAÑOS REPRODUCTIVOS.

⚠️ ADVERTENCIA: RIESGO DE EXPLOSIÓN. UTILICE SOLAMENTE AIRE COMPRIMIDO O N₂ (NITRÓGENO A ALTA PRESIÓN) EN ESTE RIFLE DE AIRE. EL USO DE OTROS GASES, INCLUYENDO EL OXÍGENO, PUEDE CAUSAR UN INCENDIO O UNA EXPLOSIÓN QUE PUEDAN DAR COMO RESULTADO UNA LESIÓN GRAVE O LA MUERTE.

RECUERDE QUE ESTE RIFLE DE AIRE NO ES UN JUGUETE. SIEMPRE TRATE EL RIFLE DE AIRE COMO SI ESTUVIERA CARGADO Y CON EL MISMO RESPETO QUE LE TENDRÍA A UN ARMA DE FUEGO.

PRECAUCIÓN: Este rifle de aire se ha clasificado como un rifle de aire para adultos y se recomienda únicamente para ser usado por adultos. Dado que se considera como un rifle de aire de uso especial, está exento de tipos específicos pruebas de tiro de gatillo, de mecanismo de seguridad y de caída.

Lea completamente este manual del propietario y recuerde que un rifle de aire no es un juguete. Siga siempre cuidadosamente las instrucciones de seguridad que contiene este manual del propietario y consérvelo en un lugar seguro para utilizarlo en el futuro. Si tiene cualquier pregunta referente a su nueva pistola de aire suave, comuníquese con Crosman al 1-800-724-7486, 585-657-6161 o en www.crosman.com.

ESPAÑOL

Contenido

- 1.0 Revisión de la seguridad
- 2.0 Aprender las partes de su nuevo rifle de aire
- 3.0 Funcionamiento del seguro del gatillo
- 4.0 Cargar y descargar el cargador giratorio
- 5.0 Insertar y quitar el cargador giratorio
- 6.0 Amartillar y desamartillar el rifle de aire
- 7.0 Cargar/Descargar el rifle de aire
- 8.0 Extraer una bala o perdigón atorados
- 9.0 Presurizar y despresurizar el rifle de aire
- 10.0 Gatillo
- 11.0 Opciones de mira
- 12.0 Fallo de alimentación
- 13.0 Mantenimiento
- 14.0 Especificaciones

1.0 Revisión de la seguridad:

- Trate SIEMPRE al rifle de aire como si estuviera cargado y listo para disparar.
- SIEMPRE trate los rifles de aire con el mismo respeto que le tendría a un arma de fuego.
- SIEMPRE almacene el rifle de aire descargado y lejos de los niños.
- Antes de almacenar su rifle de aire, quite SIEMPRE el cargador y asegúrese de que no haya un perdigón o bala en la recámara.
- Mantenga SIEMPRE la boca del rifle de aire apuntando en una DIRECCIÓN SEGURA.
- Mantenga SIEMPRE el dedo apartado del gatillo y fuera del guardamonte hasta que esté listo para disparar.
- Compruebe SIEMPRE que el rifle de aire tenga el seguro puesto ("ON SAFE") y que esté descargado al sacarlo de su almacenamiento.
- Compruebe SIEMPRE que el rifle de aire tenga el seguro puesto ("ON SAFE") y que esté descargado al entregárselo a otra persona o al recibirlo de ella.
- SIEMPRE utilice, y haga que los demás a su alrededor lo hagan, anteojos para disparar a fin de protegerse los ojos.
- Utilice SIEMPRE anteojos para disparar sobre sus anteojos para lectura o recetados.
- Coloque SIEMPRE un respaldo de disparo en un lugar que sea seguro si llegase a fallar.
- Compruebe SIEMPRE el desgaste del respaldo antes y después de cada uso. Todos los respaldos están sujetos a desgaste y eventualmente fallarán. Reemplace el respaldo si la superficie está desgastada o dañada, o si ocurre un rebote.
- Utilice SIEMPRE municiones del tamaño adecuado en su rifle de aire; Compruebe las marcas de su rifle de aire para verificar el tamaño de los perdigones.
- NUNCA apunte el rifle de aire a ninguna persona o cosa a los que no tenga la intención de dispararles.
- Nunca reutilice la munición.
- NUNCA dispare contra superficies duras o a la superficie del agua. La munición puede rebotar y golpear a alguien o algo a los que usted no tuviera intención de dispararles.
- NUNCA intente desmontar su rifle de aire ni alterarlo. Use una estación de servicio autorizada. El uso de centros de servicio o reparación no autorizados o la modificación de su rifle de aire en cualquier manera puede ser inseguro y anulará la garantía.
- Almacene este rifle de aire cargado con aire para mantener las válvulas cerradas contra la suciedad.

2.0 Aprender las partes de su nuevo rifle de aire:

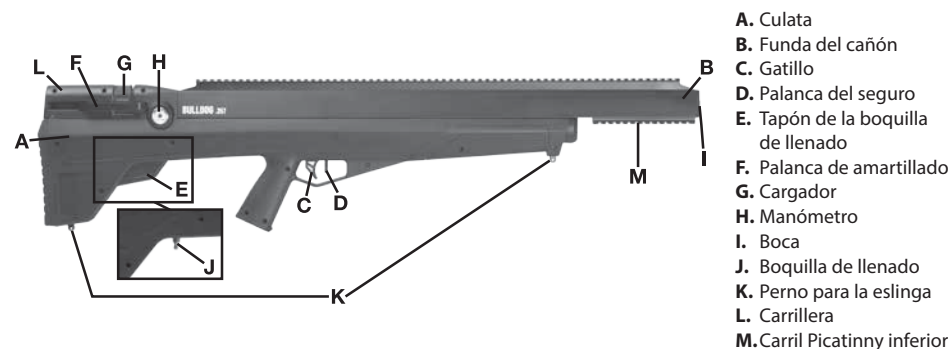

3.0 Funcionamiento del seguro del gatillo:

PRECAUCIÓN: Como todos los dispositivos mecánicos, el seguro de un rifle de aire puede fallar. Aun cuando el seguro esté activado ("ON SAFE"), debe seguir manipulando el rifle de aire con seguridad.

1. Encuentre la palanca del seguro frente al gatillo.
2. Las palabras "Fire" (Fuego) y "Safe" (Seguro) aparecen con flechas sobre la palanca del seguro indicando la dirección en la que se debe tirar o empujar ésta para cada función. El estado del seguro se indica mediante la dirección de la palanca del mismo.

3.1 Para activar el seguro del rifle de aire ("ON SAFE");

1. Tire de la palanca del seguro hacia atrás (hacia el gatillo) para activar el seguro ("ON SAFE").
2. El seguro está en la posición SAFE (Seguro) y el rifle de aire tiene el seguro activado ("ON SAFE") cuando la palanca del seguro está en la posición trasera "Safe" (cerca del gatillo) y ya no se puede mover más hacia atrás. (Fig. 3A).

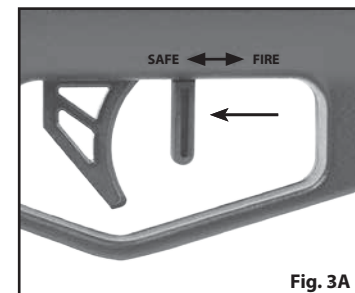

Fig. 3A

ESPAÑOL

3.2 Quite el seguro del gatillo;

1. Empuje la palanca del seguro hacia adelante (lejos del gatillo) para hacer FUEGO (FIRE) o quitar el seguro ("OFF SAFE").
2. La palanca del seguro está en posición de FUEGO ("FIRE") y con el seguro desactivado ("OFF SAFE") cuando la palanca del seguro está en la posición adelantada "FIRE" y no puede moverse más adelante (Fig. 3B).

⚠ ADVERTENCIA: MANTENGA ACTIVADO EL SEGURO DEL RIFLE DE AIRE ("ON SAFE") HASTA QUE ESTÉ EFECTIVAMENTE LISTO PARA DISPARAR. LUEGO EMPUJE LA PALANCA DEL SEGURO A LA POSICIÓN DE DESACTIVADO ("OFF SAFE").

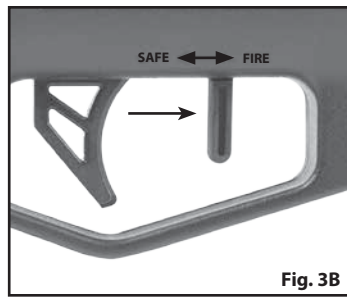

Fig. 3B

4.0 Cargar y descargar el cargador giratorio

PRECAUCIÓN: El rifle de aire se diseñó para funcionar mejor con perdigones o balas de plomo para aire suave BENJAMIN® y Nosler®.

- El uso de otro tipo de munición puede causar un mal funcionamiento del rifle de aire y podría ocasionarle daños a éste.
- Nunca reutilice la munición.
- Revise todo este manual, incluida la sección sobre Seguridad, antes de disparar su rifle de aire. Está diseñado para utilizar ya sea las balas Benjamin Nosler recomendadas o perdigones de arma de aire del calibre correspondiente.

NOTA: Cuando el cargador giratorio está vacío, la ubicación del puerto de carga se bloqueará, aparecerá la palabra "Empty" ("Vacío") y aparecerá un punto color rojo en la posición de las 12:00 de la cubierta del cargador (véase la Figura 4A).

4.1 Cargar el cargador giratorio;

Asegúrese de que el rifle de aire tenga activado el seguro ("ON SAFE") (véase la Sección 3) y esté apuntando en una DIRECCIÓN SEGURA.

1. Si el cargador está en el rifle de aire, retírelo para iniciar la carga del mismo (véase la sección 5.2 "Quitar el cargador giratorio").
2. Coloque la punta de un dedo sobre el puerto de carga en la parte posterior del cargador como se muestra en la Figura 4B.
3. Gire el cilindro en sentido horario hasta que aparezca la primera recámara abierta y coloque una bala en ella.
4. Repita esta acción para llenar las recámaras restantes. Cuando el cargador esté completamente llenado, aparecerá un punto de color verde en la posición de las 12:00 de la cubierta del cargador.

4.2 Descargar el cargador giratorio;

1. Asegúrese de que el rifle de aire tenga el seguro activado ("ON SAFE") (vea la Sección 3) y esté apuntando en una DIRECCIÓN SEGURA.
2. Si el cargador está en el rifle de aire, retírelo para iniciar la descarga del mismo (vea la sección 5.2 "Quitar el cargador giratorio").
3. Empuje las balas o el perdigón presentes en el puerto de carga a través de la parte posterior del cargador con una baqueta como se muestra en la Figura 4C.
4. Extraiga la baqueta. El cilindro del cargador se indizará automáticamente en la próxima recámara cuando la baqueta se extraiga de él.
5. Repita el procedimiento hasta que el cargador esté vacío.

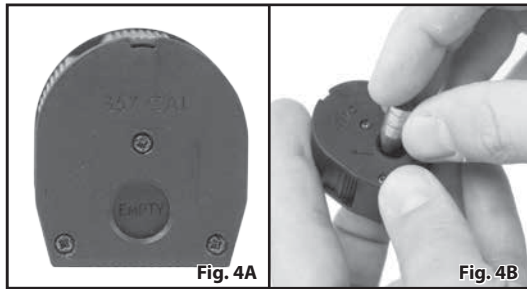

Fig. 4A

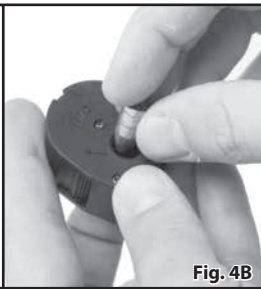

Fig. 4B

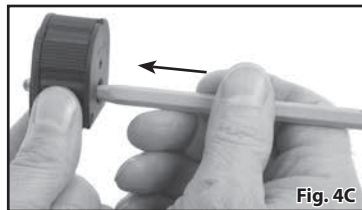

Fig. 4C

5.0 Insertar y quitar el cargador giratorio:

5.1 Insertar el cargador giratorio;

1. Asegúrese de que el rifle de aire tenga el seguro activado ("ON SAFE") (vea la Sección 3) y que esté apuntado en una DIRECCIÓN SEGURA.
2. Quite el cerrojo del compartimiento del cargador amartillando el rifle de aire. Consulte la sección 6.1, "Amartillar el rifle de aire" para ver las instrucciones.
3. Inserte el cargador (con la cubierta del cargador mirando hacia la culata del rifle de aire) en el compartimiento del cargador como se muestra en la figura 5A.
4. Deslice el cargador hacia abajo hasta que escuche un clic audible y ya no pueda entrar más. El cargador está ahora en su sitio para usarse.

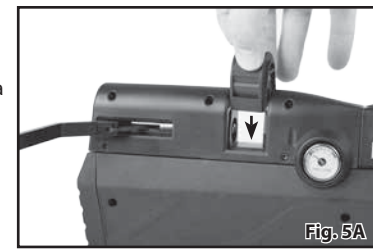

Fig. 5A

5.2 quitar el cargador giratorio:

1. Asegúrese de que el rifle de aire tenga el seguro activado ("ON SAFE") (vea la Sección 3) y esté apuntado en una DIRECCIÓN SEGURA.
2. Retraiga el cerrojo amartillando el rifle de aire y dejando la palanca lateral en posición abierta. Consulte la sección 6.1, "Amartillar el rifle de aire" para ver las instrucciones.
3. Sujete el cilindro del cargador y tire recto hacia arriba como se muestra en la Figura 5B para quitarlo de su compartimiento.
4. Desamartille el rifle de aire para cerrar el cerrojo. Consulte la sección 6.2, "Desamartillado del rifle de aire" para ver las instrucciones.

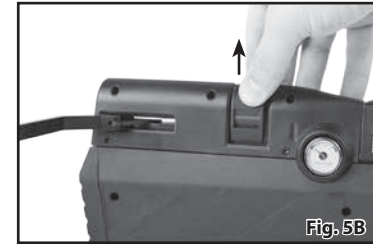

Fig. 5B

6.0 Amartillar y desamartillar el rifle de aire:

6.1 Amartillar el rifle de aire:

NOTA: Es importante que se complete el movimiento de amartillado y más allá del punto de indizado del cargador, o podría ocurrir una falla de alimentación de una bala o perdigón sin que el rifle de aire esté amartillado.

1. Asegúrese de que el rifle de aire tenga el seguro activado ("ON SAFE") (vea la Sección 3) y esté apuntado en una DIRECCIÓN SEGURA.
2. Para amartillar el rifle de aire, sujete la palanca lateral de amartillado y tire hacia atrás, como se ilustra en la Figura 6A, hasta que escuche un clic audible y la palanca no se pueda tirar más allá. La punta del cerrojo debe estar totalmente separada del compartimiento del cargador y la palanca permanecerá en posición abierta cuando se libera.
3. Cierre la palanca lateral de amartillado empujándola hacia adelante hasta que descansa contra el costado del rifle de aire.
4. El rifle de aire está ahora amartillado.

6.2 Desamartillar el rifle de aire;

1. Asegúrese de que el rifle de aire esté apuntando en una DIRECCIÓN SEGURA.
2. Sujete la palanca lateral de amartillado y tire hacia atrás hasta que no se pueda mover más.
3. Quite el seguro del rifle de aire ("OFF SAFE") (véase la Sección 3).
4. Sostenga la palanca de amartillado en esta posición.
5. Manteniendo el rifle de aire apuntando en una DIRECCIÓN SEGURA, tire del gatillo y sosténgalo así.
6. Sin dejar de sostener el gatillo, mueva lentamente hacia adelante la palanca lateral de amartillado hasta que descansa contra el costado del rifle de aire.

PRECAUCIÓN: Soltar la palanca lateral de amartillado durante este paso puede provocar que el rifle de aire haga una descarga.

7. Suelte el gatillo.
8. Descarga del rifle de aire
9. Active el seguro del rifle de aire ("ON SAFE")



Fig. 6A

7.0 Cargar/Descargar el rifle de aire

PRECAUCIÓN: conocer el mecanismo de carga del rifle de aire para uso más seguro! Las balas o perdigones se pueden cargar ya sea a mano directamente en la recámara del cañón, si lo desea, o utilizando el cargador giratorio. Con el cargador instalado, TODA acción de cierre de la palanca lateral de acción colocará una bala o un perdigón en la recámara. Quitar el cargador SI dejará en su sitio esta bala o perdigón en recámara a menos que se haya disparado el rifle de aire.

7.1 Carga del rifle de aire;

1. Asegúrese de que el rifle de aire tenga el seguro activado ("ON SAFE") (vea la Sección 3) y esté apuntado en una DIRECCIÓN SEGURA.
2. Abra la acción de la palanca lateral para amartillar el rifle de aire. Consulte la sección 6.1, "Amartillar el rifle de aire" para ver las instrucciones. El cargador giratorio se indizará automáticamente a la siguiente recámara.
3. Cierre la acción de palanca lateral para colocar una bala o perdigón en la recámara del rifle de aire. La acción del muelle de sobreenclavamiento de la acción de la palanca lateral sostendrá el cerrojo en posición cerrada al disparar.
4. Después de seguir estos pasos y leer todo el manual, incluida la sección sobre revisión de los procedimientos de seguridad, su rifle de aire está ahora cargado y listo para disparar.

7.2 Descargar el rifle de aire;

1. Cada cierre de la acción de la palanca lateral colocará una bala o un perdigón en la recámara cuando el cargador esté en su lugar.
2. Para descargar el rifle de aire, la mejor práctica es disparar la bala o el perdigón en una DIRECCIÓN SEGURA.
3. Abra la acción de la palanca lateral para retraer el cerrojo. A continuación, quite el cargador.

PRECAUCIÓN: Esta acción SI amartillará el rifle de aire.

4. Desamartille el rifle de aire para guardarlo con seguridad. Consulte la sección 6.2, "Desamartillado del rifle de aire" para ver las instrucciones.

8.0 Extraer una bala o perdigón atorados:

Lo siguiente asume que hay una bala en la recámara y el rifle de aire no puede dispararse para eliminarla.

PRECAUCIÓN: Nunca mire por el cañón para ver si se ha eliminado un atascamiento.

1. Asegúrese de que el rifle de aire tenga el seguro activado ("ON SAFE") y esté apuntando en una DIRECCIÓN SEGURA.
2. Abra la acción de la palanca lateral. Esto amartillará la acción. Consulte la sección 6.1, "Amartillar el rifle de aire" para ver las instrucciones.
3. Despresurizar el rifle de aire. Consulte la sección 9.2, "Despresurizar el rifle de aire" para ver las instrucciones.
4. Inserte una baqueta de limpieza de latón o aluminio (de aproximadamente ¼" de diámetro x 3") en el extremo de la boca hasta que se encuentre la punta de la bala o del perdigón.
5. Empuje o golpee la bala o el perdigón hacia el extremo de la recámara del cañón hasta que la bala se extraiga de la recámara. Cuide de no dañar la junta tórica que sella la recámara.
6. Desamartille el rifle de aire. Consulte la sección 6.2, "Desamartillado del rifle de aire" para ver las instrucciones.

9.0 Presurizar y despresurizar el rifle de aire:

⚠ ADVERTENCIA: RIESGO DE EXPLOSIÓN. UTILICE SOLAMENTE AIRE COMPRIMIDO O N₂ EN ESTE RIFLE DE AIRE. EL USO DE OTROS GASES, INCLUYENDO EL OXÍGENO, PUEDE CAUSAR UN INCENDIO O EXPLOSIÓN QUE PROVOQUEN LESIONES GRAVES O LA MUERTE:

⚠ ADVERTENCIA: NO DESCONECTE LA MANGUERA DEL LLENADO SIN PURGAR PRIMERO EL AIRE. NO SEGUIR ESTAS INSTRUCCIONES PUEDE DAR COMO RESULTADO QUE LA MANGUERA LATIGUEE DEBIDO A LA PRESIÓN ACUMULADA EN SU INTERIOR Y PUEDE PROVOCAR LESIONES GRAVES O LA MUERTE.

NOTA: Utilice únicamente aire comprimido limpio y seco, o nitrógeno comprimido.

NOTA: Consulte el manual del propietario incluido con el equipo de llenado para conocer el uso correcto de los equipos de llenado.

9.1 Presurizar el rifle de aire;

Su nuevo rifle de aire es único ya que funciona con aire comprimido o N₂ (nitrógeno). Este manual del propietario describe el funcionamiento del arma con aire y N₂ únicamente.

1. Asegúrese de que el rifle de aire esté DESCARGADO ("UNLOADED"), que tenga el seguro activado ("ON SAFE") y esté apuntando en una DIRECCIÓN SEGURA.

NOTA: Si va a llenar el rifle de aire a partir de 0 psi, será necesario amartillarlo para eliminar la fuerza del martillo contra la válvula de disparo. De lo contrario, el aire pasará por la válvula de disparo y saldrá por el cañón, de modo que el rifle de aire no se presurizará. Consulte la sección 6.1, "Amartillar el rifle de aire" para ver las instrucciones.

2. Quite la cubierta del tapón de la boquilla de llenado aplicando presión sobre la lengüeta delantera con la punta de un dedo.

3. Gire la cubierta para separarla del rifle de aire. Levante y desplace el tapón hacia adelante para permitir que la lengüeta restante salga de la culata del rifle. Guárdela para reemplazarla más tarde.
4. Coloque el rifle de aire del lado izquierdo de modo que el manómetro integrado esté mirando hacia arriba.
5. Enchufe el conector de desconexión rápida de su equipo de llenado a la boquilla de llenado del rifle de aire (véase la Fig. 9A).
6. Llene el rifle de aire lentamente para eliminar la acumulación de calor y la posibilidad de sobrellenado. Si el rifle de aire se llena demasiado, más allá de los 3000 psi (207 bar), consulte la Sección 9.2 para la despresurización.
7. Reemplace el tapón de la boquilla de llenado en orden inverso al que usó para quitarlo.

9.2 Despresurizar el rifle de aire;

NOTA: Despresurizar el rifle de aire creará un ruido perceptible conforme se expulsa del cañón un pequeño volumen de aire cuando la presión del depósito desciende hasta el punto donde el martillo obligará a que se abra la válvula de disparo.

1. Asegúrese de que el rifle de aire esté DESCARGADO ("UNLOADED"), que tenga el seguro activado ("ON SAFE") y esté apuntando en una DIRECCIÓN SEGURA.
2. Quite la cubierta del tapón de la boquilla de llenado aplicando presión sobre la lengüeta delantera con la punta de un dedo.
3. Gire la cubierta para separarla del rifle de aire. Levante y mueva la tapa hacia adelante para permitir que la pestaña de retención salga de la culata del rifle. Guárdela para reemplazarla más tarde.
4. Encuentre el tornillo de alivio de presión situado delante de la boquilla de llenado y por debajo de la pared exterior de la culata (véase la Fig. 9B).
5. Con una llave Allen de 3/32", afloje el tornillo de alivio de presión girándolo en sentido antihorario un máximo de 3 vueltas completas.
6. Observe el manómetro y escuche cómo se expulsa el aire pasando por el tornillo de alivio de presión hasta que se alcance la presión deseada. Después, apriete firmemente el tornillo de alivio de presión.
7. Reemplace el tapón de la boquilla de llenado en orden inverso.

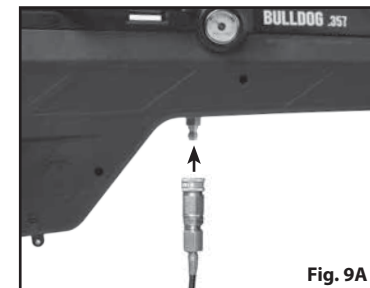

Fig. 9A

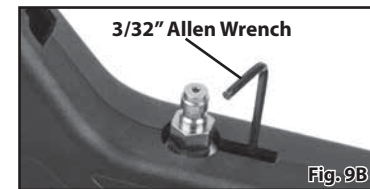

Fig. 9B

10.0 Gatillo:

El gatillo de su rifle de aire Bulldog es una unidad de 2 etapas. El propósito de un gatillo 2 etapas es proporcionar retroalimentación al tirador cuando jala el gatillo hasta el punto justo antes de que rompa el gatillo y el rifle de aire se dispare. Esto ofrece una liberación muy controlada del gatillo. El gatillo viene configurado de fábrica para un uso seguro y confiable. No debe necesitarse mantenimiento. El gatillo está diseñado para tener un peso de tiro aproximado de 2 libras en la 1a etapa y romper a las 3 libras en la segunda etapa.

1. Mientras apunta en una DIRECCIÓN SEGURA, tire del gatillo lentamente hasta que sienta una resistencia sólida. Ésa es la 1a etapa del gatillo y a veces se le conoce como "preparación". Éste es también el punto en el que comienza la 2a etapa. Cualquier presión adicional sobre el gatillo más allá de este punto SÍ disparará el rifle de aire.
2. Sosteniendo el gatillo contra la 2a etapa, ajuste la puntería en el blanco y, cuando esté listo para disparar, tire del gatillo la porción final a través de la 2a etapa. Eso SÍ disparará el rifle de aire.

NOTA: Sosteniendo el gatillo contra la 2a etapa, si el tirador decide NO disparar el rifle de aire, se puede liberar el gatillo y se restablecerá en la posición original.

11.0 Opciones de mira:

Su rifle de aire es más adecuado para su uso con miras telescópicas para la mejor colocación del disparo y el cobro más humanitario de la presa que se pretende. Se recomienda el uso de anillos de 37mm de alto (cotestigo absoluto), ampliamente utilizados con la plataforma AR. Otras opciones de "mira de hierro" o "mira abierta" adecuadas para usarse en la plataforma AR también funcionarán en el rifle de aire Bulldog. Es aceptable el uso de otros accesorios, miras láser IE, miras Red Dot o linternas, siempre que sean adecuadas para el estándar del carril Picatinny.

12.0 Fallo de alimentación:

Un fallo en la alimentación se puede presentar cuando el rifle de aire no está completamente amartillado. Esto significa el se tiró hacia atrás del cerrojo lo suficiente como para permitir que gire el cilindro del cargador y se empujó la palanca lateral hacia adelante cargando una bala o un perdigón, pero el percutor nunca se amartilló. El resultado es que no se dispara un tiro al apretar el gatillo. Si esto ocurre, haga lo siguiente.

1. Asegúrese de que el rifle de aire tenga el seguro activado ("ON SAFE") y esté apuntando en una DIRECCIÓN SEGURA.
2. Amartille el rifle de aire (vea la véase la Sección 6.1). Recuerde tirar completamente de la palanca lateral de amartillado hasta que se detenga. Eso amartillará el percutor.
3. Deje la palanca de liberación en posición abierta.
4. Quite el cargador giratorio.
5. Cierre la acción de la palanca lateral de amartillado sin que el cargador esté en su lugar. RECUERDE, ya hay un bala o perdigón cargados en la recámara del rifle de aire, así que MANTENGA el rifle de aire apuntado en una DIRECCIÓN SEGURA.
6. Quite el seguro del rifle de aire ("OFF SAFE") y dispare la bala que hay en recámara en una DIRECCIÓN SEGURA.
7. Active el seguro del rifle de aire ("ON SAFE").

13.0 Mantenimiento:

ADVERTENCIA: PELIGRO DE EXPLOSIÓN. MANTENGA TODOS LOS LUBRICANTES CON BASE DE PETRÓLEO ALEJADOS DE LA BOQUILLA DE LLENADO. NO INTRODUZCA PRODUCTOS CON BASE DE PETRÓLEO EN EL DEPÓSITO DE ALTA PRESIÓN O PUEDE CAUSAR UNA EXPLOSIÓN. NO SEGUIR ESTAS INSTRUCCIONES PUEDE DAR COMO RESULTADO LESIONES GRAVES O LA MUERTE.

NOTA: Almacene este rifle de aire cargado con aire para mantener las válvulas cerradas contra la suciedad.

El rifle de aire Benjamin Bulldog requiere un mantenimiento mínimo. Sin embargo, hay varias áreas donde se recomienda la lubricación periódica en función de la frecuencia de uso.

1. Con una torunda de algodón, lubrique la junta tórica de la recámara y la punta del cerrojo como se muestra en la figura 13A. Se recomienda el aceite RMCOIL de Crosman para esta aplicación. Realice este procedimiento a intervalos de aproximadamente 100 tiros.
2. Con una torunda de algodón, aplique una grasa con grafito y molibdeno en las superficies perforadas del receptor donde el mecanismo del cerrojo se desliza como se muestra en la figura 13B. La Moly-Graph de CRC Industries es una grasa adecuada para esta aplicación. Realice este procedimiento a intervalos de aproximadamente 200 tiros. Se recomienda quitar el relleno de goma de la carrillera para obtener acceso a las superficies que requieren lubricación.
3. La lubricación periódica del cañón es muy recomendable para eliminar la suciedad por plomo. El ensuciamiento por plomo puede afectar negativamente la precisión del disparo y requerir técnicas de limpieza más agresivas. Siempre use parches de algodón suave o aplicadores de espuma y una baqueta de limpieza que no pueda dañar el cañón al realizar este procedimiento.



13.1 Instrucciones para la limpieza del cañón del Benjamin Bulldog .357

Su rifle de aire Bulldog incluye una baqueta de limpieza y esponjas de espuma Bore-tips®. Utilice los Bore-tips como se describe en su paquete, insertando la punta desde el extremo de la boca del rifle de aire. Como se indica en el paquete de Bore-tips, las esponjas de espuma son reutilizables y se pueden limpiar simplemente golpeándolas con una toalla de papel limpia o, más a fondo, usando limpiadores como Simple Green. También se incluye en su kit de Bulldog un paquete tamaño muestra de aceite Crosman Pellgun. Éste se puede utilizar para lubricar el cañón del rifle de aire Bulldog. Dado que la precisión se puede ver afectada negativamente por una lubricación excesiva del cañón, es importante adoptar un régimen que le funcione a usted. En términos generales, una ligera lubricación periódicamente y un seguimiento con una esponja seca proporcionará una buena exactitud constante.

1. Asegúrese siempre de que el rifle de aire esté descargado y con el seguro puesto antes de limpiarlo. Consulte la sección 7.2, "Descargar el rifle de aire" en su manual del propietario para ver las instrucciones.

2. Despresurice el rifle de aire antes de limpiar el cañón. Consulte la sección 9.2, "Despresurizar el rifle de aire" en su manual del propietario para ver las instrucciones.

3. Instale los Bore-tips en la baqueta de limpieza.

NOTA: La baqueta de limpieza también puede aceptar puntas ranuradas estándar que tienen parches de franela de algodón si éstos son sus productos preferidos para el mantenimiento del cañón.

PRECAUCIÓN: No use puntas de limpieza tipo cepillo de alambre dado que pueden dañar la junta tórica de sellado del cerrojo en el extremo de la recámara del cañón.

4. Inserte la esponja de espuma en el extremo de la boca hasta que salga del cañón por la recámara.
5. Tire hacia atrás de nuevo de la baqueta de limpieza.
6. Repítalo cuando sea necesario.

NOTA: La baqueta de limpieza puede servir también como "baqueta de desatasco". Consulte la Sección 8.0, "Extraer una bala o perdigón atorados" en su manual del propietario para obtener instrucciones.

Se pueden comprar suministros adicionales:

Aceite Pellgun pieza N° 0241 disponible en línea en crosman.com

Bore-tips® calibre .357 pieza N° 41-0901 disponible en línea en bore-tips.com

14.0 Especificaciones:

Estilo	Rifle bullpup
Mecanismo	Acción de cerrojo, palanca lateral (Convertible a mano izquierda), cargador de 5 tiros
Fuente de alimentación	Aire comprimido o nitrógeno
Capacidad (depósito)	340cc
Calibre/munición	Modelo BPBD3S: .357 cal
Peso	7.7 lb (sin accesorios)
Longitud	36"
Cañón	Acero rayado, 28" de longitud
Gatillo	De 2 etapas, no ajustable
Seguro	Ambidextro, bloqueo del gatillo
Velocidad	Hasta 900 fps (bala de 95 granos)
Energía promedio	170 libras pie (145 granos promedio en 10 tiros)
Energía máxima	200 libras pie (medidas con 170 granos)
Montaje de miras	Carril Picatinny (37mm de alto, se requieren anillos costestigo)
Perno para la eslinga	Incluidas

RENDIMIENTO

Muchos factores afectan a la velocidad, entre ellos la marca y tipo del proyectil, la lubricación, el estado del cañón y la temperatura. Este rifle de aire se diseñó para funcionar mejor con munición de las marcas Benjamin® y Nosler®. El uso de otro tipo de munición puede causar un mal funcionamiento del rifle de aire y podría ocasionarle daños a éste.

GARANTÍA LIMITADA POR UN AÑO

Este producto está garantizado al consumidor al menudeo contra defectos de materiales o mano de obra durante un año desde la fecha de la compra al menudeo y la garantía es transferible. Debe conservar el recibo original de venta como registro de la fecha de la compra. Si no hay recibo, este producto está garantizado durante un año desde la fecha de su fabricación.

QUÉ ESTÁ CUBIERTO

Piezas de reemplazo y mano de obra.

Cargos por transporte del producto reparado al consumidor.

QUÉ NO ESTÁ CUBIERTO

Cargos por transporte del producto defectuoso a la estación de servicio autorizada.

Daños causados por maltrato, modificación u omisión en la realización del mantenimiento normal; vea el manual del propietario.

Cualquier otro gasto.

DAÑOS CONSECUENCIALES, DAÑOS INCIDENTALES O GASTOS INCIDENTALES, INCLUIDOS LOS DAÑOS A LA PROPIEDAD. ALGUNAS LEYES LOCALES, ESTATALES O FEDERALES NO PERMITEN LA EXCLUSIÓN O LIMITACIÓN DE LOS DAÑOS Y PERJUICIOS INCIDENTALES O CONSECUENCIALES, DE MODO QUE LA LIMITACIÓN O EXCLUSIÓN ARRIBA INDICADA PODRÍA NO APLICARSE A USTED.

GARANTÍAS IMPLÍCITAS

CUALQUIER GARANTÍA IMPLÍCITA, INCLUIDAS LAS GARANTÍAS IMPLÍCITAS DE COMERCIABILIDAD E IDONEIDAD PARA UN OBJETIVO DETERMINADO, TIENEN UNA DURACIÓN LIMITADA DE UN AÑO A PARTIR DE LA FECHA DE LA COMPRA AL MENUDEO. ALGUNOS ESTADOS NO PERMITEN LIMITACIONES A CUÁNTO TIEMPO DURA UNA GARANTÍA IMPLÍCITA, DE MODO QUE LAS LIMITACIONES ANTERIORES PODRÍAN NO APLICARSE A USTED.

En la medida en que cualquier disposición de esta garantía esté prohibida por las leyes federales, estatales o municipales, que no puedan anticiparse, no será aplicable. Esta garantía le otorga derechos legales concretos y es posible que tenga también otros derechos que varían según el estado.

ALTO – ANTES DE DEVOLVER ESTE PRODUCTO A LA TIENDA

Ahorre gasolina y evítase el viaje de vuelta a la tienda. Póngase en contacto con nuestros representantes de servicio al cliente/soporte técnico con objeto de obtener información y ayuda para la solución de problemas. Llame al 1-800-7AIRGUN (1-800-724-7486) o encuentre respuestas a preguntas frecuentes en www.crosman.com.

RECLAMACIONES DE GARANTÍA Y SERVICIO DE REPARACIONES

Si su rifle de aire necesita una reparación, ¡NO INTENTE DESMONTARLO! Su rifle de aire requiere herramientas y accesorios especiales para repararlo. Cualquier desensamblado o modificación no realizados por una estación de servicio autorizada anularán la garantía.

Clientes de los EE.UU. - Comuníquese con servicio al cliente de Crosman al 800-724-7486 o envíenos un correo electrónico por medio de www.crosman.com. Se le indicará dónde y cómo enviar su rifle de aire para reparación bajo la garantía o se le remitirá a uno de nuestros centros de servicio autorizados en su zona.

Crosman Corporation

Atn: Depto. de garantía

7629 Route 5 & 20

Bloomfield, NY 14469

Incluya con su producto una copia de su recibo y una breve descripción del problema. Asegúrese de indicar su nombre, dirección postal, dirección de correo electrónico y número de teléfono. Conceda de 2 a 4 semanas para reparaciones. Le recomendamos que utilice un método de transporte que le ofrezca un número de seguimiento y opciones de seguro. Crosman no es responsable de ninguna mercancía dañada, perdida o robada durante el transporte.

Clientes canadienses - Comuníquese con la Gravel Agency en Quebec al 866- 662-4869.

Clientes de fuera de los EE.UU. - Pónganse en contacto con el concesionario o distribuidor donde hizo su compra. Si no conoce a su concesionario o distribuidor, póngase en contacto con nuestro Departamento Internacional para obtener ayuda al 585-657-6161 o envíenos un correo electrónico mediante www.crosman.com.

Crosman y Benjamin son marcas comerciales de Crosman Corporation.

NOSLER es una marca registrada de Nosler Inc. usada por Crosman bajo licencia

BORE-TIPS es una marca registrada de Super Brush, LLC

© 2015 Crosman Corporation

7-15_OM